



13-ая специализированная выставка
"ОТЕЧЕСТВЕННЫЕ СТРОИТЕЛЬНЫЕ МАТЕРИАЛЫ -2012"

25 января – 28 января 2012 г.
Москва, ЦВК «Экспоцентр»



СОДЕРЖАНИЕ:

Введение	2
Контактная информация.....	3
Место проведения выставки.....	4
График проведения выставки.....	5
Условия участия в выставке	6
Форма С (сводная форма заказа услуг на выставках)	7
Форма 2А (заявка на рекламные услуги).....	8-9
Форма 3 (заявка на дополнительные услуги	10
Строительство стенда.....	11
Перечень документов необходимых для получения разрешения на монтаж/демонтаж стенда.....	16
Ввоз оборудования. Получение пропусков на монтаж/демонтаж стенда.....	19-20
Подключение коммуникаций к стенду.....	21
Доставка грузов для иностранных компаний.....	22
Уборка.....	22
Охрана	22
Приложение №1. Правила противопожарной безопасности.....	23-25
Приложение №2. Правила выполнения электротехнических работ.....	26
Приложение №3. Стандартное оборудование для стендов.....	27-30
Приложение №4. Заявка на текстовые и графические работы, № 5.....	31
Приложение №4. Заявка на дополнительное оборудование, № 6А.....	32
Приложение №4. Заявка на дополнительное оборудование, № 6В.....	33
Приложение №4. Заявка на подключение коммуникационных услуг, № 6С.....	34
Приложение №4. Заявка на подключение коммуникационных услуг, № 6D.....	35
Приложение №5. Бланк заказа на подвеску внутри павильона.....	36
Приложение №6. Карточка сведений о застройщике.....	37
Приложение №7 Стандартная комплектация стендов.....	38-41
Приложение №8 Цвета коврового покрытия.....	42
Приложение №9 Шкала цветов пленки ORACAL 641 серия.....	43-44



13-ая специализированная выставка
"ОТЕЧЕСТВЕННЫЕ СТРОИТЕЛЬНЫЕ МАТЕРИАЛЫ -2012"

25 января – 28 января 2012 г.
Москва, ЦВК «Экспоцентр»



[К оглавлению](#)

ВВЕДЕНИЕ

Уважаемые участники выставки «Отечественные Строительные Материалы»!

Благодарим Вас за участие в выставке «ОСМ – 2012» и предлагаем Вам ознакомиться с «Руководство участника выставки».

Данное «Руководство» содержит важную информацию, которая поможет Вам оперативно подготовиться к организации участия в выставке.

Обращаем Ваше внимание, что ряд форм «Руководства» должны быть заполнены и возвращены Организатору не позднее указанного на них срок. Просим Вас внимательно ознакомиться с «Руководством» и сделать необходимый заказ до указанной даты.

Мы будем рады помочь Вам и ответим на любые возникшие у Вас вопросы.



13-ая специализированная выставка
"ОТЕЧЕСТВЕННЫЕ СТРОИТЕЛЬНЫЕ МАТЕРИАЛЫ -2012"

25 января – 28 января 2012 г.
Москва, ЦВК «Экспоцентр»



[К оглавлению](#)

КОНТАКТНАЯ ИНФОРМАЦИЯ

ООО «ЕВРОЭКСПО»
119002, г. Москва, ул. Арбат, д.35, офис 423
т.: (495) 925 65 61/62
факс: (499) 248 07 34

Директор выставки
Васильева Елена Леонидовна
osm@osmexpo.ru

Рекламный менеджер
Коробкина Мария
korobkina@euroexpo.ru

Технический менеджер
Трофимов Сергей
technik3@euroexpo.ru

Финансовый менеджер
Мезенцева Юлия
mez@euroexpo.ru



13-ая специализированная выставка "ОТЕЧЕСТВЕННЫЕ СТРОИТЕЛЬНЫЕ МАТЕРИАЛЫ -2012"

25 января – 28 января 2012 г.
Москва, ЦВК «Экспоцентр»



[К оглавлению](#)

МЕСТО ПРОВЕДЕНИЕ ВЫСТАВКИ

Адрес ЦВК «Экспоцентр»

Россия, г. Москва, Краснопресненская наб., 14
ЦВК «ЭКСПОЦЕНТР», павильон №7

Станция метро «Выставочная» (ранее – «Деловой центр»)
(50 м от Западного входа ЦВК «Экспоцентр»)





13-ая специализированная выставка
"ОТЕЧЕСТВЕННЫЕ СТРОИТЕЛЬНЫЕ МАТЕРИАЛЫ -2012"

25 января – 28 января 2012 г.
Москва, ЦВК «Экспоцентр»



[К оглавлению](#)

ГРАФИК ПРОВЕДЕНИЯ ВЫСТАВКИ

Монтаж выставки / Расписание работы выставки / Демонтаж выставки

22 - 23 января ВОСКР. - ПОНЕДЕЛЬНИК	8:00 – 20:00	Монтаж стендов (необорудованная площадь)*
24 января ВТОРНИК	8:00 – 20:00	Монтаж стендов, заезд участников выставки, Все грузы должны быть доставлены и распакованы Все стенды должны быть готовы и убраны (уборку стендов с нашей помощью Вы можете заказать, оформив предварительную заявку №3)
25 января СРЕДА	8:00 – 20:00 12:00	Время работы выставки Вход в павильон для экспонентов только по пропускам участников выставки. Монтажные работы на стендах вести запрещено, монтажные пропуска недействительны. Официальное открытие выставки
26 - 27 января ЧЕТВЕРГ – ПЯТНИЦА	10:00 – 18:00	Время работы выставки Выставка открыта для посетителей
28 января СУББОТА	10:00 – 16:00 16:00 – 20:00 16:00 – 20:00	Время работы выставки Выставка открыта для посетителей Выезд участников/Демонтаж стендов Демонтаж
29 января ВОСКРЕСЕНЬЕ	8:00 – 20:00 20:00	Демонтаж стендов (необорудованная площадь)* Павильон – Должен быть освобожден**

* С ценами на дополнительные часы для монтажа/демонтажа Вашего стенда Вы можете ознакомиться далее, заявка на сервисные услуги, форма 6D, приложение №4.

** После окончания демонтажа письмо на ввоз/вывоз оборудования необходимо подписать у администратора зала. В случае если экспонент/строитель оставляет после демонтажа стенд/части стенда, с компании-участника взимается штраф из расчета 8000 руб/кв.м площади стенда.



13-ая специализированная выставка
"ОТЕЧЕСТВЕННЫЕ СТРОИТЕЛЬНЫЕ МАТЕРИАЛЫ -2012"

25 января – 28 января 2012 г.
Москва, ЦВК «Экспоцентр»



[К оглавлению](#)

УСЛОВИЯ УЧАСТИЯ В ВЫСТАВКЕ

Регистрационный взнос:

- Регистрационный сбор при участии на стенде до 9 кв.м. – 14 000 руб., от 9 до 24 кв.м. – 16 000 руб., свыше 24 кв.м. – 18 000 руб.
(включает предоставление постоянных пропусков для участников и пригласительных билетов, публикацию информации в официальном каталоге выставки, обеспечение официальным каталогом выставки, размещение информации о фирме на сайте www.osmexpo.ru сроком на 12 месяцев, предоставление сертификата участника выставки).
- Регистрационный сбор с со-экспонентов – 18 000 руб. без учета НДС

Стоимость выставочной площади за 1м²

- Стоимость 1 кв.м оборудованной выставочной площади – 10 200 руб. без учета НДС
- Стоимость 1 кв.м необорудованной выставочной площади – 8400 руб. без учета НДС

Дополнительная оплата

- Надбавка 10% за угловой стенд (2 стороны открыты)
- Надбавка 15% за стенд "полуостров" (3 стороны открыты)
- Надбавка 20% за стенд "остров" (4 стороны открыты)

Внимание!

При строительстве 2-х этажного стенда взимается надбавка в размере 3600 руб. за 1 кв.м площади второго этажа.



13-ая специализированная выставка
"ОТЕЧЕСТВЕННЫЕ СТРОИТЕЛЬНЫЕ МАТЕРИАЛЫ -2012"

25 января – 28 января 2012 г.
Москва, ЦВК «Экспоцентр»



[К оглавлению](#)

СВОДНАЯ ФОРМА ЗАКАЗА УСЛУГ НА ВЫСТАВКЕ

C

Название
компании:

Контактное
лицо:

№ заявки	Название	Description	Сумма / amount
Заявка 2А, 2В	Рекламные услуги	Advertising services	
	Реклама в каталоге выставки	Advertising in the exhibition catalogue	
	Реклама в путеводителе выставки	Advertising in the exhibition guide	
	Распространение рекламной листовки вместе с бейджем посетителя	Distribution of promotional leaflets with visitor badges	
	Реклама на пакете выставки	Advertising logos on bags	
	Наружная рекламы в павильоне и на территории выставочного комплекса	Outdoor advertising in the pavilion and on the territory of the Fairgrounds	
	СПОНСОРСКИЕ ПАКЕТЫ	SPONSORSHIP PACKAGES	
Заявка 3	СЕРВИСНЫЕ УСЛУГИ	Services	
	Пропуска для экспонентов	Badges for exhibitors	
	Парковочные пропуска на автомобили	Parking permits for cars	
	Временный персонал (переводчики, стендисты, промоутеры и т.д)	Temporary staff (translators, stand assistants, promoters, etc.)	
	Информационные объявления	Information announcement	
	Уборка стенда	Daily cleaning	
	Помещения для отдельных мероприятий	Facilities for individual events	
	Помещения для мероприятий	Facilities for events	
	Оборудование для мероприятий	Equipment for events	
Заявка 5	Текстовые и графические работы, художественное оформление стенда	Text and graphics, design and decorating of the stand	
Заявка 6А	Дополнительное техническое оборудование	Additional technical equipment	
	Мебель и оборудование для стенда	Furniture and equipment for the stand	
	Оборудование для экспозиционной площади	Equipment for the exhibition area	
Заявка 6В	Дополнительные основные элементы конструкции	Additional key elements of design	
	Кухонное оборудование	Kitchenware	
	Декоративные элементы	Decorative elements	
Заявка 6С	Дополнительные технические услуги	Additional technical services	
	Электропитание	Power supply	
	Сантехнические устройства и работы	Plumbing equipment and work	
	Сжатый воздух	Compressed air	
	Электрооборудование	Electric equipment	
Заявка 6D	Коммуникационные и прочие услуги	Communication and other services	
	Подвеска конструкций к потолку павильона	Pendant designs on the ceiling of the pavilion	
	Продление монтажа	Prolonged assembling	
	Предоставление услуг и оборудования связи	Provision of equipment and telecom services	
	Аренда аудио-, видео-, проекционной техники	Rental of audio, video and projection equipment	
	Оборудование для организации питания	Equipment for catering	
	Организация питания	Catering	
	Итого заказано услуг на сумму (без НДС 18 %):	Total order amount (without VAT 18%):	



13-ая специализированная выставка
"ОТЕЧЕСТВЕННЫЕ СТРОИТЕЛЬНЫЕ МАТЕРИАЛЫ -2012"

25 января – 28 января 2012 г.
Москва, ЦВК «Экспоцентр»



ЗАЯВКА НА РАЗМЕЩЕНИЕ РЕКЛАМЫ

2 А

Отправить Организатору до 20 декабря 2011 года
 Контактные лица: Коробкина Мария

Телефон: (495) 925 65 61/62, Факс: (499) 248 07 34, E-mail: korobkina@euroexpo.ru

Название компании: Контактное лицо:

Телефон: E-mail:

В ОФИЦИАЛЬНОМ КАТАЛОГЕ ВЫСТАВКИ

Расценки на рекламу (полноцвет)	Стоимость*	Сумма
Рекламная информация на 2 обложке	24 000	
Рекламная информация на 3 обложке	21 000	
Рекламная информация внутри каталога - разворот (2X210 x 260)	21 000	
Рекламная информация на отдельной странице (210x260)	15 000	
Рекламная информация на 1/2 страницы (210x120)	9 000	
Реклама в нижней части страницы (врезка) x 10 стр.	15 000	
Закладка для каталога (двусторонняя)	24 000	
Логотип компании внутри каталога	3 000	
Вложение в официальный каталог выставки (205x255)	30 000	

В ОФИЦИАЛЬНОМ ПУТЕВОДИТЕЛЕ ВЫСТАВКИ

Расценки на рекламу (полноцвет)	Стоимость*	Сумма
Рекламная информация на 3 обложке (210x260)	30 000	
Рекламная информация на 4 обложке (210x260)	37 500	
Логотип компании внутри путеводителя (над схемой участников)	22 500	

РЕКЛАМНО-ПОЛИГРАФИЧЕСКИЕ УСЛУГИ

Расценки на услуги	Стоимость*	Сумма
Разработка дизайна макета 210x260 (для каталога или путеводителя выставки)	9 000	
Разработка дизайна макета 210x120 (для каталога или путеводителя выставки)	6 000	
Разработка дизайна макета для баннера	9 000	
Создание логотипа (с нуля)	9 000	

НА ОФИЦИАЛЬНОМ ПАКЕТЕ ВЫСТАВКИ (ламинированный с ручками, размер 30x30 см.)

Расценки на услуги	Стоимость*	Сумма
Размещение рекламы на боковых сторонах пакета участника выставки	36 000	

* Все цены указаны в рублях без учета 18 % НДС.

При заказе рекламы позднее 20 декабря стоимость увеличивается на 100%.

Подпись руководителя Ф.И.О., должность



13-ая специализированная выставка
"ОТЕЧЕСТВЕННЫЕ СТРОИТЕЛЬНЫЕ МАТЕРИАЛЫ -2012"

25 января – 28 января 2012 г.
Москва, ЦВК «Экспоцентр»



ЗАЯВКА НА РАЗМЕЩЕНИЕ РЕКЛАМЫ

2 В

Отправить Организатору до 20 декабря 2011 года

Контактные лица: Коробкина Мария

Телефон: (495) 925 65 61/62, Факс: (499) 248 07 34, E-mail: korobkina@euroexpo.ru

Название компании: Контактное лицо:

Телефон: E-mail:

РЕКЛАМА НА САЙТЕ ВЫСТАВКИ

Расценки на интернет-рекламу	Стоимость*	Сумма
Размещение баннера 160x60 на официальном сайте выставки www.osmexpo.ru	15 000	
Размещение новостей на официальном сайте выставки	7 500	
Рассылка по базе посетителей	15 000	

РАСПРОСТРАНЕНИЕ РЕКЛАМНОЙ ИНФОРМАЦИИ

Расценки на услуги	Стоимость*	Сумма
Распространение рекламной листовки заказчика вместе с бейджем посетителя (вручается каждому посетителю в руки)	105 000	
Вложение рекламной информации заказчика в пакет участника выставки	30 000	
Распространение материалов на территории выставки промоутером (4 дня, включая работу 1 промоутера и бейдж рекламного агента)	45 000	

ДОПОЛНИТЕЛЬНЫЕ РЕКЛАМНЫЕ ВОЗМОЖНОСТИ

Расценки на рекламу	Стоимость*
Спонсор регистрации посетителей выставки**	210 000

РЕКЛАМА НА ТЕРРИТОРИИ ЦВК «ЭКСПОЦЕНТР»

Расценки на услуги (включая изготовление и монтаж)	Стоимость*	Сумма
Размещение рекламы на мобильной конструкции (1x2)	20 800	
Размещение рекламы на мобильной конструкции (2x2)	41 600	
Размещение рекламы на мобильной конструкции (2x3)	62 400	
Размещение рекламы на мобильной конструкции (6x3)	187 200	
Размещение рекламы на стационарных конструкциях ЦВК «Экспоцентр» ***		

* Все цены указаны в рублях без учета 18 %НДС.

При заказе рекламы позднее 20 декабря стоимость увеличивается на 100%.

Подпись руководителя Ф.И.О., должность



13-ая специализированная выставка
"ОТЕЧЕСТВЕННЫЕ СТРОИТЕЛЬНЫЕ МАТЕРИАЛЫ - 2012"

25 января – 28 января 2012 г.
Москва, ЦВК «Экспоцентр»



ЗАЯВКА НА ДОПОЛНИТЕЛЬНЫЕ УСЛУГИ

3

Отправить Организатору до 20 декабря 2011 года
 Контактные лица: Васильева Елена, Коробкина Мария
 Телефон: (495) 925 65 61/62, Факс: (499) 248 07 34 , E-mail: osm@osmexpo.ru

Название компании:	<input type="text"/>	Контактное лицо:	<input type="text"/>
Телефон	<input type="text"/>	E-mail	<input type="text"/>

ПРОПУСКА ДЛЯ ЭКСПОНЕНТОВ, ПРОПУСКА ДЛЯ МАШИН

1 постоянный пропуск на каждые 4 м² входят в стоимость арендованной площади.
Мы заказываем следующее количество дополнительных пропусков:

	Цена, Руб.*	Количество	Сумма, Руб.*
Дополнительные пропуска для экспонентов	1600 руб.		
Пропуск на стоянку легкового транспорта	9800 руб.		

Вы можете получить Ваши постоянные пропуска и пропуска на стоянку легкового транспорта в нашем офисе или непосредственно по прибытии в Дирекцию на выставке "ОСМ-2011" в ЦВК «Экспоцентр»

УБОРКА СТЕНДА

	Площадь стенда, м ²	Цена, Руб.*	Расчет стоимости	Сумма, Руб.*
Уборка производится с 8:00 до 9:30 (26-29января)		180 руб.* /кв.м. за 4 дня	м ² x 180 руб.*=	

ПРЕДОСТАВЛЕНИЕ КОНФЕРЕНЦ-ЗАЛА

	Цена, Руб.	Дата	Время	Сумма, Руб.*
Аренда конференц-зала на территории выставки за час.	16 000 руб.*			

В стоимость конференц-зала входит: микрофон со звукоусилением, аренда плазменной панели, ноутбук, радио объявление перед началом презентации, распространение материалов в презентационной зоне на проспектодержателе и на стойке дирекции, участие в электронной рассылке.

Использование собственного оборудования (за исключением персональных компьютеров), а также привлечение сторонних организаций для оказания аналогичных услуг **запрещается**. * Все цены указаны в рублях без учета НДС

Подпись руководителя	Ф.И.О., должность
----------------------	-------------------



[К оглавлению](#)

СТРОИТЕЛЬСТВО СТЕНДА

5.1 ОБЩИЕ ПОЛОЖЕНИЯ:

При заказе оборудованной площади в стоимость входит:

1. Выставочная площадь;
2. Стенд стандартной комплектации (см. приложение №7).

Заказ дополнительного оборудования к стандартной комплектации производится по заявкам 5А, 5В, 5С, 5D. (см. приложение №4).

При отказе от оборудования, входящего в стандартную комплектацию его стоимость не возвращается.

Обращаем Ваше внимание, что:

1. При установке мобильного стенда на оборудованную площадь, данный стенд необходимо согласовать с генеральным застройщиком ЗАО «ЭКСПОЦЕНТР», компанией ЭКСПОКОНСТА, просим обращаться в службу технического контроля

Тел.: (499) 795 39 03; (499) 795 28 44,
Соловьева Ирина – по работе с российскими компаниями
solovieva@expoconsta.ru,
Абасалиев Арсен – по работе с российскими компаниями
arsen@expoconsta.ru,
Кайгородова Татьяна - по работе с иностранными компаниями
stk@expoconsta.ru

2. При использовании баннеров или иных драпировочных материалов необходимо иметь сертификаты соответствия пожарным нормам.

При заказе необорудованной выставочной площади в стоимость входит:

1. Выставочная площадь
 2. Электрическое подключение мощностью до 10 кВт. (одним подключением).
- Для более полной информации см. раздел 9, подключение коммуникаций к стенду.



13-ая специализированная выставка
"ОТЕЧЕСТВЕННЫЕ СТРОИТЕЛЬНЫЕ МАТЕРИАЛЫ -2012"

25 января – 28 января 2012 г.
Москва, ЦВК «Экспоцентр»



[К оглавлению](#)

5.2 ОБОРУДОВАННАЯ ПЛОЩАДЬ / СТАНДАРТНЫЙ СТЕНД:

Под стандартным стендом понимается стенд, построенный из выставочного конструктива, включающий ковровое покрытие, стеновые панели (цвет белый, h=2,5 м), электрооборудование и мебель согласно приложению №7.

Возможно:

- 1.Изменение цвета стен путем нанесения самоклеящейся пленки.
- 2.Изменение высоты стандартного стенда путем наращивания с применением выставочного конструктора.

С расценками на дополнительное оборудование для Вашего стенда вы можете ознакомиться в приложении №4.

Ключи от дверей и/или замки для архивных шкафов и витрин вы можете получить под возвращающийся залог в размере 500 руб. на стенде Дирекции ООО «Евроэкспо» на территории выставки.

Уважаемые экспоненты обращаем Ваше внимание, что выдача ключей производится **24.01.12 с 13.00 до 19.00; 25.01.12 с 9.00 до 11.00.**

Прием ключей и возврат залогов производится ТОЛЬКО 28.01.12 с 16.00 до 19.00.

ВАЖНО:

Стеновые элементы и другие дополнительные элементы конструкций должны остаться после выставки в неповрежденном виде и быть очищены от остатков клейкой ленты и т.п. Недопустимым является прикрепление своего оборудования к конструкциям стенда, самостоятельная оклейка панелей, нанесение логотипов, сверление отверстий, прикрепление рекламных и других материалов булавками, кнопками, трудноудаляемым скотчем и т. д. В противном случае будет взыскана стоимость поврежденных элементов конструкции стенда и дополнительного оборудования с компании-участника. Во время работы выставки, будет составлен акт о повреждении элементов.

ВАЖНО:

Необходимо соблюдать правила пожарной безопасности см. приложение №1.



13-ая специализированная выставка
"ОТЕЧЕСТВЕННЫЕ СТРОИТЕЛЬНЫЕ МАТЕРИАЛЫ -2012"

25 января – 28 января 2012 г.
Москва, ЦВК «Экспоцентр»



[К оглавлению](#)

5.3 НЕОБОРУДОВАННАЯ ПЛОЩАДЬ /
СТРОИТЕЛЬСТВО ЭКСКЛЮЗИВНОГО СТЕНДА ЧЕРЕЗ КОМПАНИЮ ООО «ЕВРОЭКСПО»:

Если Вы планируете построить стенд по индивидуальному проекту, просим связаться с нами:
Трофимов Сергей телефон: (495) 925 65 61/ 62
E-mail: technik3@euroexpo.ru

5.4 НЕОБОРУДОВАННАЯ ПЛОЩАДЬ /
СТРОИТЕЛЬСТВО ЭКСКЛЮЗИВНОГО СТЕНДА ЧЕРЕЗ СТОРОННЕГО ЗАСТРОЙЩИКА:

Высота застройки в павильонах ограничивается 6м.(подвес возможен выше 6 метров).

Проведение экспонентами своими силами или привлечение экспонентами на выполнение монтажно-демонтажных и художественно-оформительских работ сторонних застройщиков возможно только при условии строительства эксклюзивных выставочных стендов.

Под эксклюзивным стендом понимается стенд, для изготовления которого использованы иные материалы (дерево, ДСП, оргалит, ткань и пр.), двухэтажные стенды. Также к эксклюзивным могут быть отнесены стенды, выполненные из выставочного конструктива, при изготовлении которых воплощены индивидуальные дизайнерские разработки и требуется изготовление выставочных конструкций нестандартного типа и размера.

Оклейка панелей, нанесение логотипов, наращивание высоты стен, использование на стенде подвесов, электродинамических конструкций, выносных фризов, и пр. дополнительных элементов не переводят стенд в разряд эксклюзивных.

ВАЖНО:

Компаниям, заказавшим необорудованную площадь, в обязательном порядке необходимо заполнить и прислать в технический отдел компании ООО «Евроэкспо» карточку сведений о застройщике (см. приложение №6).

Компаниям, заказавшим необорудованную площадь, следует обратить особое внимание на раздел «Правила пожарной безопасности» (приложение №1) и «Правила проведения электромонтажных работ» (приложение №2). Данными правилами следует руководствоваться как при проектировании, так и при строительстве Вашего стенда. Если Вы заказали необорудованную площадь, пожалуйста, предоставьте копию «Правил пожарной безопасности» и «Правила проведения электромонтажных работ» застройщикам Вашего стенда.

Напоминаем Вам, что конструкция Вашего стенда должна обязательно предусматривать напольное покрытие, задние и боковые стены высотой не менее 2,5 метра. Стенд (части стенда) не должен выходить за границы занимаемой Вами площади. Не допускается размещение надписей, логотипов или иной информации на частях Вашего стенда, обращенных в сторону примыкающих стендов. Задние части стендов, видимые со стороны проходов и/или соседних стендов, должны быть надлежащим образом декорированы.



13-ая специализированная выставка
"ОТЕЧЕСТВЕННЫЕ СТРОИТЕЛЬНЫЕ МАТЕРИАЛЫ -2012"

25 января – 28 января 2012 г.
Москва, ЦВК «Экспоцентр»



[К оглавлению](#)

ВАЖНО:

При проведении монтажных работ необходимо помнить, что складирование оборудования и материалов допускается только в пределах арендованной площади.

Использование силикатного стекла на высоте более 1,8 м. от уровня пола до верхней кромки устанавливаемого стекла запрещается. На указанной высоте разрешается использовать специальное стекло типа триплекс.

Строительство эксклюзивных стендов должно производиться из элементов высокой степени готовности, прошедших предварительную сборку и покраску на производственных площадях Застройщика. В выставочных залах разрешается производить только стыковку готовых элементов, заделку и покраску швов с предварительным укрытием полов в проходах защитной пленкой. Категорически запрещается использование стационарных циркулярных пил, плоскошлифовальных машин, не оборудованных пылеотсосом, открытого огня, проведение сварочных работ. Крепление элементов стендов к стенам или полу не допускается.

При нарушении данных правил монтаж стенда может быть приостановлен до устранения допущенных недостатков.

После демонтажа стенда место в павильоне должно остаться в первоначальном виде (без строительного мусора, скотча и т.д.). В противном случае составляется акт. На компанию-участника налагается штраф в размере 8000 рублей/кв.м.

ВАЖНО:

За две недели до начала монтажа необходимо предоставить в компанию «Евроэкспо» копию приказа о назначении ответственного лица (Ф.И.О. и номер мобильного телефона), отвечающего за монтаж/демонтаж стенда, заверенную директором фирмы застройщика, карточку сведений о застройщике см. приложение №6.

Не позднее, чем **за две недели** до начала монтажа необходимо **предоставить** в технический отдел компании ООО «Евроэкспо» **проект стенда** (план стенда, цветной проект, технические чертежи с указанием высот, размещения электрических приборов и мест подвода/отвода воды), принципиальную схему электрического щита.

Контактное лицо: Трофимов Сергей, тел. (495) 925 65 61/62.

Перед началом монтажа убедитесь, что Ваш стенд расположен в соответствующем плану месте и соответствует метражу проекта. В противном случае, при неточности расположения Ваших конструкций относительно общей разметки, Вам придется за свой счет произвести демонтаж и повторный монтаж стенда.



13-ая специализированная выставка
"ОТЕЧЕСТВЕННЫЕ СТРОИТЕЛЬНЫЕ МАТЕРИАЛЫ -2012"

25 января – 28 января 2012 г.
Москва, ЦВК «Экспоцентр»



[К оглавлению](#)

5.5 СТРОИТЕЛЬСТВО ДВУХЭТАЖНОГО СТЕНДА.

При строительстве 2-х этажного стенда, необходимо согласовать документы в компании ЗАО «ЭКСПОКОНСТА» не позднее, чем за 45 рабочих дней до начала монтажных работ на выставке.

Силовая конструкция:

- силовая двухэтажная конструкция должна иметь статический расчёт несущей возможности;
- подиум под стенд должен выдерживать нагрузку **500 кг/м²**;
- части подиума, воспринимающие нагрузку несущей конструкции двухэтажного стенда, должны выдерживать **2500 кг/ м²**;
- пол второго этажа должен выдерживать нагрузку **350 кг/ м²**;

Ограждающие конструкции стенда:

- ограждающие конструкции второго этажа должны иметь высоту не менее **1100 мм** от уровня пола второго этажа и препятствовать возможности падения различных предметов;
- ограждающие конструкции второго этажа должны выдерживать боковую нагрузку **100 кг/ м²**;
- стены второго этажа, в которых используются лёгкие заполнения, должны иметь жёсткое страховочное заполнение на высоте **1100 мм** от уровня пола второго этажа и выдерживающее боковую нагрузку **100 кг**;
- люфт качания стен, перил и каркасов не должен превышать **5мм**.

Лестницы:

- основной лестницей стенда может быть **только маршевая лестница**, применение винтовой лестницы возможно как вспомогательной лестницы;
- ширина маршевой лестницы должна быть не менее **900 мм**;
- нагрузка, воспринимаемая лестницей, должна быть **500 кг/ м²**;
- ширина ступеней лестницы не менее **250 мм**;
- угол наклона лестницы не более **36°** от горизонтальной оси;
- при высоте подъёма лестницы более 450 мм следует предусматривать ограждение с перилами;
- перила лестницы должны иметь высоту 1100 мм и выдерживать боковую нагрузку **100 кг**.

Противопожарные требования:

- при проектировании двухэтажных стендов необходимо выполнять требования пожарной безопасности согласно действующим нормам и правилам; см. приложение №1.
- двухэтажный стенд в обязательном порядке оборудуется датчиками противопожарного оповещения с выходом сигнала на соответствующие службы и огнетушителем.



13-ая специализированная выставка
"ОТЕЧЕСТВЕННЫЕ СТРОИТЕЛЬНЫЕ МАТЕРИАЛЫ -2012"

25 января – 28 января 2012 г.
Москва, ЦВК «Экспоцентр»



[К оглавлению](#)

**ПЕРЕЧЕНЬ ДОКУМЕНТОВ НЕОБХОДИМЫХ ДЛЯ ПОЛУЧЕНИЯ
РАЗРЕШЕНИЯ НА ПРОИЗВОДСТВО МОНТАЖНЫХ И
ХУДОЖЕСТВЕННО-ОФОРМИТЕЛЬСКИХ РАБОТ В ЦВК «ЭКСПОЦЕНТР»**

К монтажным работам допускаются организации заключившие договор с Генеральным застройщиком ЗАО «ЭКСПОЦЕНТР»- ЗАО «ЭКСПОКОНСТА».

Просим обращаться в службу технического контроля ЗАО «ЭКСПОКОНСТА»:

Соловьева Ирина – по работе с российскими компаниями

solovieva@expoconsta.ru,

Абасалиев Арсен – по работе с российскими компаниями

arsen@expoconsta.ru,

Кайгородова Татьяна - по работе с иностранными компаниями

stk@expoconsta.ru,

Пышков Сергей – по вопросам двухэтажного строительства и статическим расчетам

pyshkov@expoconsta.ru

Громов Никита – по высотным работам

gromov@expoconsta.ru

Разрешение даётся по результатам проведения экспертизы технической документации стенда, выполняемой на коммерческой основе.

Стоимость проведения работ определяется в соответствии с прейскурантом ЗАО «ЭКСПОКОНСТА».

Расценки на стоимость работ, оказания услуг определяются при условии подачи технической документации и документов на право производство работ:

Ранее чем за 15 дней до начала монтажных работ на выставке (мероприятии) для одноэтажных стендов;

Ранее чем за 45 дней до начала монтажных работ на выставке (мероприятии).

При подаче документации в срок от 15 до 3 дней (для одноэтажного стенда) и от 45 до 15 дней (для двухэтажного стенда) до начала монтажа стоимость выполняемых работ, оказываемых услуг увеличивается на 50%. При подаче документов в срок менее 3 дней (для одноэтажного стенда) и от 15 и до 6 дней (для двухэтажного) до начала монтажных работ стоимость выполнения работ увеличивается на 100%.



13-ая специализированная выставка
"ОТЕЧЕСТВЕННЫЕ СТРОИТЕЛЬНЫЕ МАТЕРИАЛЫ -2012"

25 января – 28 января 2012 г.
Москва, ЦВК «Экспоцентр»



[К оглавлению](#)

Для проведения экспертизы необходимо представить в ЗАО «ЭКСПОКОНСТА» следующие документы:

- а) Сертификат соответствия требованиям ГОСТ Р ИСО 9001 применительно к проектированию, строительству выставочных стендов, работам по устройству электроснабжения до 1000 вольт.
- в) доверенность от компании экспонента выставки на строительство стенда;
- г) письмо с названием фирмы, для которой осуществляется строительство выставочных экспозиций, с перечнем оборудования и материалов, подлежащих ввозу и вывозу, заверенное директором;
- д) проект стенда, выполненный в изометрии, заверенный директором фирмы;
- е) подробный экспозиционный план стенда, с указанием общей площади застройки, заверенный директором фирмы;
- ж) детальный электропроект стенда с указанием напряжения электропитания, максимальных мощностей нагрузок по каждой единице оборудования, точек подключения электрооборудования с полной расшифровкой условных обозначений, заверенный директором фирмы (все металлические конструкции стенда, корпуса электрических щитов, металлорукава, металлические трубы электропроводки и т.п. должны быть заземлены);
- з) инженерный план стенда, если это предусмотрено экспонентом, со схемой подключения воды, сжатого воздуха, и т.п. с полной расшифровкой условных обозначений, заверенный директором фирмы;
- и) сертификаты соответствия на используемые материалы и оборудование (горючие материалы должны быть обработаны соответствующими огнеупорными составами, использование горючих материалов без соответствующей обработки запрещено);
- к) сертификаты на силовые конструкции для 2-х этажных стендов;
 - статический расчёт на силовые конструкции 2-х этажного стенда с приложенным позиционным планом элементов конструкций;
 - чертежи 2-х этажного стенда в масштабе 1:100, с указанием размеров и видами разрезов за подписью конструктора и со штампом организации, выполнившей проект стенда (в случае отсутствия документов по подпунктам б) и к) предоставляется заключение «Мосэкспертизы» МТПП (Москва ул. Ак. Пилюгина, д. 22 оф. 304, тел. (495) 936 24 22) по использованию данного стенда на выставке).



13-ая специализированная выставка
"ОТЕЧЕСТВЕННЫЕ СТРОИТЕЛЬНЫЕ МАТЕРИАЛЫ -2012"

25 января – 28 января 2012 г.
Москва, ЦВК «Экспоцентр»



[К оглавлению](#)

В случае отсутствия статических расчетов, ЗАО «ЭКСПОКОНСТА» осуществляет расчеты своими силами, на коммерческой основе (согласно ставкам ЗАО «ЭКСПОКОНСТА»).

л) список электриков не ниже 3^й группы допуска, участвующих в электромонтажных работах на стенде и копии их удостоверений заверенный директором фирмы;

Ксерокопии удостоверений электротехнического персонала, указанного в списке, с группой допуска по электробезопасности не ниже 3-ей, с отметкой об аттестации Энергонадзора города.

Ксерокопия журнала проверки знаний электротехнического персонала, заверенного руководителем предприятия и печатью.

Приказ о назначении на данной выставке ответственного за проведение электромонтажных работ на стенде (за подписью руководителя предприятия на бланке с печатью).

м) копию приказа о назначении ответственного лица не ниже 4^й группы допуска, отвечающего за монтаж/демонтаж электрооборудования на стенде, и назначении ответственного за проведение монтажных/демонтажных работ и технику безопасности на стенде, заверенную директором фирмы;

о) список монтажников с полными паспортными данными, участвующих в монтажных/демонтажных работах на стенде, заверенный директором фирмы. Для граждан иностранных государств в паспорте должна стоять виза РФ. У сотрудников, осуществляющих монтаж/демонтаж стенда, должна быть прописка (действующая регистрация) в Москве или Московской области, образец письма можно скачать по ссылке: http://www.expocentr.ru/common/img/uploaded/divisions/exposervice/expo_prop.pdf

п) страховой полис на указанных в списке монтажников;

р) разрешение Пожарной части №160.



13-ая специализированная выставка
"ОТЕЧЕСТВЕННЫЕ СТРОИТЕЛЬНЫЕ МАТЕРИАЛЫ -2012"

25 января – 28 января 2012 г.
Москва, ЦВК «Экспоцентр»



[К оглавлению](#)

ВВОЗ ОБОРУДОВАНИЯ И ПОЛУЧЕНИЕ ПРОПУСКОВ НА МОНТАЖ/ДЕМОНТАЖ
(ДЛЯ САМОСТОЯТЕЛЬНЫХ ЗАСТРОЙЩИКОВ)

Необходимые документы:

1. Письмо в 4-х экземплярах на бланке Вашей организации со списком ввозимого оборудования, с указанием номера стенда, названия компании-экспонента, размера заказанной площади (в квадратных метрах), на письме должна быть подпись генерального директора и печать организации.
2. Письмо в 2-х экземплярах на бланке Вашей организации со списком сотрудников осуществляющих монтаж/демонтаж стенда с указанием паспортных данных и действующей регистрации в Москве или Московской области (для граждан иностранных государств в паспорте должна стоять виза РФ). Образец письма на получение пропусков на монтаж/демонтаж можно скачать по ссылке : http://www.expocentr.ru/common/img/uploaded/divisions/exposervice/expo_prop.pdf
3. Доверенность для строительной компании от компании-участника выставки на право строительство стенда данной компании.

Письма на ввоз\вывоз оборудования должны быть завизированы:

1. В пожарной части №160, тел. (499) 659-13-12.
2. В компании ЗАО «ЭКСПОКОНСТА». Компания ЗАО «ЭКСПОКОНСТА» в обязательном порядке проводит техническую экспертизу проекта стенда (услуга платная).
3. Письмо на ввоз/вывоз визируется у директора выставки со стороны ЗАО «ЭКСПОЦЕНТР», контактное лицо Гусева Елена Геннадьевна, тел. (499) 795-39-28.
4. Письмо на ввоз/вывоз визируется в администрации Вашего павильона и служит основанием для выдачи пропуска на ввоз/вывоз оборудования.

ВАЖНО:

На разгрузку/погрузку отводится 1 час, начиная со времени, указанного в пропуске на машину.

Письмо со списком сотрудников должно быть завизировано:

5. В пожарной части №160, тел. (499) 659-13-12.
 6. У директора выставки от ЗАО «ЭКСПОЦЕНТР». Завизированное письмо служит основанием для выдачи пропусков на монтаж/демонтаж (у лица получающего пропуск необходимо наличие доверенности на получение товарно-материальных ценностей), контактное лицо Гусева Елена Геннадьевна, тел. (499) 795-39-28.
- Обращаем Ваше внимание на то, что пропуск на монтаж/демонтаж действителен только в заполненном виде.



13-ая специализированная выставка
"ОТЕЧЕСТВЕННЫЕ СТРОИТЕЛЬНЫЕ МАТЕРИАЛЫ -2012"

25 января – 28 января 2012 г.
Москва, ЦВК «Экспоцентр»



[К оглавлению](#)

**ВВОЗ ЭКСПОНАТОВ И ПОЛУЧЕНИЕ ПРОПУСКОВ НА МОНТАЖ/ДЕМОНТАЖ
(ДЛЯ УЧАСТНИКОВ)**

1. Письмо на ввоз-вывоз экспонатов в 4-х экземплярах, на фирменном бланке с оригинальными печатями, где перечисляется полный список ввозимого оборудования.
2. Письмо на ввоз/вывоз необходимо заверить в дирекции выставки, от ЗАО «ЭКСПОЦЕНТР», контактное лицо Гусева Елена Геннадьевна, тел. (499) 795-39-28..
3. Письмо на ввоз/вывоз визируется в администрации Вашего павильона и служит основанием для выдачи пропуска на ввоз/вывоз оборудования.
4. В случае если Вы завозите баннеры, драпировочную ткань или иные горючие материалы/экспонаты, письмо на ввоз/вывоз необходимо заверить у представителя пожарной охраны (ПЧ №160). При себе необходимо иметь сертификаты соответствия горючести, дымообразования и токсичности.
5. В случае если Вы завозите плазменную панель, телевизор или иное аудиовизуальное оборудование, необходимо согласовать письмо с фирмой «ЭКСПОТЕЛЕКОМ» тел. (499) 795-37-93, (499) 256-74-44 (необходимо предоставить документы на ввозимое оборудование, карточка сведений, договор купли-продажи, кассовый чек и т.д., в случае отсутствия документов подтверждающих собственность ввозимого оборудования, согласование платное).

ВАЖНО:

На разгрузку/погрузку отводится 1 час, начиная со времени, указанного в пропуске на машину.

Использование механизированных средств (включая автомобили, оборудованные грузоподъемными манипуляторами) и персонала других организаций запрещено.



[К оглавлению](#)

ПОДКЛЮЧЕНИЕ КОММУНИКАЦИЙ К СТЕНДУ

В регистрационный взнос входит 1 подключение до 10 кВт, в случае если Вам необходима мощность свыше 10 кВт или дополнительное подключение, необходимо обратиться в технический отдел компании ООО «Евроэкспо» (услуга платная) см. приложение №4, заявка 5С.

Обращаем Ваше внимание, что расценки указаны за подключение на 1 электрощит. При наличии 2-х и более щитов стоимость подключения рассчитывается отдельно по каждому щиту. Контактное лицо Трофимов Сергей тел. (495) 925 65 61/62.

Стенд должен быть оборудован электрощитом, соответствующим потребляемой мощности, с УЗО (устройством защитного отключения) и вводным электрокабелем (гибким, медным, пяти жильным, сечением не меньше 6мм) рассчитанным на потребляемую мощность и достаточной длины (около 30 м.п.).

Электромонтажник, осуществляющий монтаж электрооборудования на стенде, должен иметь группу допуска не ниже 3.

После завершения электромонтажных работ производится замер сопротивления электропроводки, (услуга платная, просьба обращаться в ЗАО «ЭКСПОКОНСТА»). После чего стенд подключают к электропитанию.

В случае если Вам необходимо подключение/слив воды, единовременный залив воды, или дополнительная электроэнергия, просим обращаться в технический отдел компании ООО «Евроэкспо» (контактное лицо Трофимов Сергей), услуга платная (см. заявку на дополнительное оборудование формы 5С/5D).

В случае если Вам необходимо организовать подвес конструкции к потолку павильона:

Для самостоятельных застройщиков - просим обращаться в ЗАО «ЭКСПОКОНСТА», контактное лицо Громов Никита, тел. Тел. (499) 795 39 03, факс (499) 795 28 44.

Услуга платная (по прейскуранту ЗАО «ЭКСПОКОНСТА»).

Для участников - просим обращаться в ООО «Евроэкспо», контактное лицо Трофимов Сергей, тел. (495) 925 65 61 / 62. (услуга платная, см. приложение №4, заявку 5D)



13-ая специализированная выставка
"ОТЕЧЕСТВЕННЫЕ СТРОИТЕЛЬНЫЕ МАТЕРИАЛЫ -2012"

25 января – 28 января 2012 г.
Москва, ЦВК «Экспоцентр»



[К оглавлению](#)

ДОСТАВКА ГРУЗОВ

Официальным экспедитором ЗАО «ЭКСПОЦЕНТР» являются фирма ЗАО «ЭКСПОВЕСТРАНС».

Россия, 123100 Москва, Краснопресненская наб. 14, стр.2

тел. : (499) 605-66-50, факс: (499) 605 34 31

e-mail: ewt@ewt.ru; Internet: www.expowestrans.ru/

УБОРКА

Во время монтажа / демонтажа выставки, каждый день, происходит уборка проходов (мелкого строительного мусора).

Каждое утро, перед открытием выставки для посетителей, производится уборка **ПРОХОДОВ** между стендами. Мусор, оставленный Вами накануне, перед стендом, должен быть упакован в пластиковый пакет.

Уборка стендов **не включена** в стоимость стенда. Если Вам необходимо заказать уборку, вы можете оформить заявку №3.

ОХРАНА

Во время монтажа/демонтажа выставки павильон закрывается охраной в 20:00 и снимается с охраны в 8:00.

Во время работы выставки павильоны опечатываются охраной в 20:00 и открываются в 8:00.

К сожалению, в последнее время участились кражи на территории выставочных центров. Для обеспечения сохранности экспонатов предлагаем Вам предусмотреть постоянное присутствие сотрудника Вашей фирмы на стенде в период монтажа и работы выставки.

Так же настоятельно рекомендуем вам НЕ оставлять во время выставки без присмотра ценные вещи, документы и деньги.

При необходимости, Вы можете заказать индивидуальную охрану обратившись в Бизнес-центр «Экспо-Сервис» (у пав. №4).



13-ая специализированная выставка
"ОТЕЧЕСТВЕННЫЕ СТРОИТЕЛЬНЫЕ МАТЕРИАЛЫ -2012"

25 января – 28 января 2012 г.
Москва, ЦВК «Экспоцентр»



[К оглавлению](#)

ПРИЛОЖЕНИЕ №1

ПРАВИЛА ПРОТИВОПОЖАРНОЙ БЕЗОПАСНОСТИ.

Правила противопожарной безопасности, установленные на территории выставочного комплекса.

1. Дирекция выставки предоставляет для проведения выставки павильоны (помещения) в надлежащем состоянии, гарантирует основные условия пожарной безопасности с учетом строительных норм и правил.
2. Участники выставки несут ответственность за пожарную безопасность и соблюдение противопожарных мероприятий в период монтажа, работы и демонтажа ярмарок и выставок.
3. Контроль над выполнением настоящих правил осуществляют дирекция выставки и местные органы пожарной охраны.
4. Участники выставки заблаговременно, но не позднее, чем за месяца до начала монтажных работ, обязаны предоставить в пожарную часть ЗАО «ЭКСПОЦЕНТР» сведения обо всех радиоактивных, пожаро – и взрывоопасных материалах и экспонатах для принятия надлежащих согласованных мер безопасности. Ввоз указанных выше материалов и экспонатов без разрешения ЗАО «ЭКСПОЦЕНТР» не разрешается.
5. Неподвижные конструкции стендов могут быть изготовлены из обычных строительных материалов (с обычным классом воспламеняемости). Для отделки помещения стендов, офисов, подиумов, потолков и ограждений должны применяться несгораемые и трудно сгораемые материалы. Все сгораемые материалы должны быть обработаны огнезащитным составом. Применение драпировочных материалов из сгораемых пластмасс, неподдающихся обработке огнезащитным составом, не допускается. Применение горючих синтетических отделочных материалов на путях эвакуации (в холлах, вестибюлях, коридорах, на лестничных клетках) запрещается. На все материалы, используемые при строительстве стенда, должна быть предоставлена документация, характеризующая степень сгораемости материалов.
При строительстве 2-этажных, 2-ярусных выставочных стендов и стендов экспозиций, имеющих повышенную пожарную опасность, последние должны быть оборудованы дополнительными датчиками пожарной сигнализации, подключенными к центральному пульту пожарной сигнализации выставочного комплекса (услуга платная).
На все стендовые материалы, используемые при организации выставок, должны быть представлены сертификаты пожарной безопасности.
6. Ковры и ковровые дорожки, применяемые в павильонах, должны быть прочно прикреплены к полу, по периметру и на стыках. Они должны быть изготовлены из трудновоспламеняющегося материала (не загораться от горящей сигареты или спички).
7. В период монтажа и демонтажа экспонатов подъездные пути в павильонах (проходы) должны быть свободны. Использованные транспортировочные ящики, упаковочные и т. п. материалы и оборудование должны быть сразу вывезены из павильонов.
8. На путях эвакуации и движения посетителей запрещается устраивать пороги и турникеты. Проходы для посетителей должны быть не менее 3 метров и обеспечивать кольцевое движение, а также свободный доступ к эвакуационным проходам, электрощитам, пожарным шкафам и другим средствам пожаротушения. Лестничные клетки, эвакуационные выходы, проходы, коридоры, тамбуры должны постоянно содержаться свободными от любых предметов, препятствующих движению людей.



13-ая специализированная выставка
"ОТЕЧЕСТВЕННЫЕ СТРОИТЕЛЬНЫЕ МАТЕРИАЛЫ -2012"

25 января – 28 января 2012 г.
Москва, ЦВК «Экспоцентр»



[К оглавлению](#)

9. В случае расположения на территории выставочного стенда пожарных шкафов или электрощитов, к ним должен быть обеспечен свободный доступ (допускается использование декоративных занавесов или иная драпировка, не препятствующая мгновенному доступу). При подобной маскировке пожарных шкафов необходимо использование специального символа «ПК» (наносится на занавес или драпировку, должен быть хорошо различим с прохода).

10. Устраивать на лестничных клетках и под лестничными маршами экспозиции из сгораемых материалов, размещать офисы и служебные кабинеты запрещается.

11. Применение электрических и газовых приборов для приготовления чая, кофе может быть допущено только в помещениях, специально отведенных и оборудованных для этих целей по согласованию с пожарной охраной. Электронагревательные приборы, холодильники, кондиционеры должны подключаться к самостоятельной электросети с пусковым защитным устройством.

12. На выставочных стендах запрещается:

- устройство кладовых и мастерских
- хранение горючих и легковоспламеняющихся жидкостей
- установка сосудов с горючими газами
- демонстрация в действии экспонатов с применением открытого огня.

13. Если допустимый ток в маломощных электрических приборах (электромоторы, трансформаторы и т. п.), установленных на электрифицированном стенде, ниже расчетного, на который установлен защитный автомат электросети, необходимо предусмотреть дополнительную электрозащиту. Все электроустановки должны быть заземлены. Необходимо иметь акты сопротивления изоляции, которые должны быть предоставлены в Пожарную часть №160.

14. При открытой прокладке электросетей, если отсутствует опасность их механического повреждения, разрешается применять кабели с несгораемой или трудно сгораемой наружной оболочкой. Все соединения и ответвления проводов и кабелей должны выполняться сваркой, пайкой, опрессовкой или специальными зажимами. В местах соединения и ответвлений жилы проводов и кабелей должны надежно изолироваться.

15. Для подключения передвижных токоприемников должны применяться гибкие провода, защищенные от механических повреждений. При укреплении электроустановочных изделий (распаечные коробки, розетки и др.) на сгораемом или трудно сгораемом основании под них следует прокладывать слой асбеста.

16. Для освещения залов и стендов должны использоваться электросветильники применительно к пожарным помещениям класса П II . Применение в светильниках рассеивателей из органического стекла, полистирола и других легковоспламеняющихся материалов не разрешается. Расстояние от светильников подсвета до несгораемых или трудно сгораемых поверхностей должно быть не менее 40 см.

17. В выставочном зале демонстрация действующих моделей и установок, работающих на легковоспламеняющихся жидкостях или горючих газах, разрешается только при условии подачи их трубопроводов из резервуара, установленного снаружи здания, и отвода выхлопных газов наружу. Установка и демонстрация экспонатов и процессов, связанных с возможностью возникновения пожара (сварочные и паяльные работы, другие виды работ, связанные с открытым огнем, горючими растворителями и т.п.), подлежат согласованию со службой пожарной охраны.



13-ая специализированная выставка
"ОТЕЧЕСТВЕННЫЕ СТРОИТЕЛЬНЫЕ МАТЕРИАЛЫ -2012"

25 января – 28 января 2012 г.
Москва, ЦВК «Экспоцентр»



[К оглавлению](#)

18. В выставочном зале не допускается размещать склады рекламных материалов и представительских товаров. В помещениях офисов разрешается хранить их в количествах, не превышающих дневную потребность. Хранение экспонатов, запасного оборудования, тары и упаковочных материалов должно осуществляться вне павильонов или в специально отведенных помещениях.

19. Курение в выставочных павильонах допускается только в специально отведенных для этой цели местах, согласованных с пожарной охраной.

20. Сварочные и другие огнеопасные работы должны производиться только с письменного разрешения дирекции выставки при строгом соблюдении действующих правил пожарной безопасности.

21. Все другие вопросы, неговоренные в настоящих правилах и возникающие в период монтажа, работы и демонтажа выставки, разрешаются на месте специалистами пожарной охраны.

22. Если оформление экспозиции не соответствует настоящим правилам, дирекция выставки имеет право потребовать от участника произвести демонтаж экспозиции.

23. Ежедневно после окончания рабочего дня все павильоны, офисы администрации и другие помещения, холлы, вестибюли и т.д. должны очищаться от сгораемого мусора и материалов. Необходимо обесточить электроприборы, за исключением холодильников и оборудования, задействованного в непрерывном технологическом процессе. Мусор выносится в специальные контейнеры.

24. Все участники выставки должны знать и соблюдать меры пожарной безопасности, уметь действовать в случае пожара и пользоваться первичными средствами пожаротушения.

За нарушение правил пожарной безопасности к участникам выставки, в т.ч. и к представителям инофирм, органами Госпожнадзора в установленном порядке применяются штрафные санкции в соответствии с Законами Российской Федерации.



[К оглавлению](#)

ПРИЛОЖЕНИЕ №2

ПРАВИЛА ВЫПОЛНЕНИЯ ЭЛЕКТРОТЕХНИЧЕСКИХ РАБОТ.

Правила выполнения электротехнических работ, установленные на территории выставочного комплекса.

1. Для проведения электромонтажных работ необходимо иметь Лицензию на право проведения соответствующих работ.
2. Все электромонтажные работы должны выполняться с соблюдением действующих «Правил технической эксплуатации электроустановок потребителей» (ПТЭЭП); «Правил техники безопасности» (ПТБ); «Правил устройства электроустановок» (ПУЭ); «Правил пожарной безопасности в Российской Федерации и Строительных норм и правил» (СНиП). При этом необходимо выполнять специальные требования, обусловленные особенностями выставочных мероприятий.
3. Каждая самостоятельная электрическая установка (стенд, электроузел и т.п.) должна иметь отдельный аппарат защиты от короткого замыкания и перегрузок (электрощит и УЗО - устройство защитного отключения) с расчетной установкой по току срабатывания. Этот аппарат должен устанавливаться в доступном месте на высоте 1,8 м от уровня пола.
4. Все электротехнические работы на стендах индивидуальных застройщиков должны производиться под руководством электромонтажника с категорией допуска не ниже третьей. Перед подключением стендов к электросети ВЦ представляется акт проверки сопротивления изоляции и подписывается акт о разграничении ответственности.
5. Все электрощиты, необходимые для разводки внутренней электросети на стендах индивидуальных застройщиков, должны быть оборудованы устройством защитного отключения (УЗО). Питающий кабель от электрощита стенда до точки подключения к электросети ВЦ обеспечивается застройщиком. Обязательное требование к кабелю — наличие 5 жил, гибкий, медный, длиной не менее 30 пог.м, сечение 6мм.
6. Питающий электрокабель от электролючка до аппарата защиты должен быть предохранен от механических повреждений (помещен в трубу, металлорукав, кожух и т.п. с последующим *закреплением*).
7. Соединения ответвлений жил проводов и кабелей должны выполняться при помощи коннекторов. Соединение при помощи скрутки, а также наращивание (удлинение) электропроводки с помощью клеммников **не допускается**.
8. Все металлические конструкции экспозиции (стенда), корпуса электрических щитов, металлорукава, металлические трубы электропроводки и т.п. должны быть заземлены.
9. Подключение стенда осуществляется только при соблюдении вышеперечисленных требований.
10. С момента допуска персонала к электромонтажным работам контроль за соблюдением персоналом требований техники безопасности возлагается на представителей монтажных организаций.











[К оглавлению](#)

ПРИЛОЖЕНИЕ №3

СТАНДАРТНОЕ И ДОПОЛНИТЕЛЬНОЕ ОБОРУДОВАНИЕ ДЛЯ СТЕНДОВ

Дополнительное оборудование для стендов необходимо заказать и оплатить не позднее, чем за две недели до выставки.

 <p>Штора</p>	 <p>Дверь раздвижная</p>	 <p>Дверь распашная</p>
 <p>Элемент стены со стеклом</p>	 <p>Прямой элемент информационной стойки 1000x500x1100</p>	 <p>Радиусный элемент информационной стойки R-1м</p>
 <p>Витрина 1000x500x2500</p>	 <p>Витрина 1000x500x1100</p>	 <p>Стеллаж встроенный 5 полок 1000x500x2500</p>



ПРИЛОЖЕНИЕ №3

СТАНДАРТНОЕ И ДОПОЛНИТЕЛЬНОЕ ОБОРУДОВАНИЕ ДЛЯ СТЕНДОВ

Дополнительное оборудование для стендов необходимо заказать и оплатить не позднее, чем за две недели до выставки.

 Стул пластиковый	 Стул мягкий	 Стул барный
 Стол 700x700	 Стол 700x1400	 Стол D 0,6; H-0,8
 Стол D 0,6; H-0,8 (столешница светлый бук)	 Стол D 0,6; H-0,8 (столешница стекло)	 Шкаф-тумба; h-0,7
 Шкаф-тумба; h-1,1	 Стеллаж сборный	 Проспектодержатель навесной, 4 кармана под формат А4
 Проспектодержатель Z-образный	 Вешалка	 Вешалка



12-ая специализированная выставка
"ОТЕЧЕСТВЕННЫЕ СТРОИТЕЛЬНЫЕ МАТЕРИАЛЫ -2011"
26 января – 29 января 2011 г.
Москва, ЦВК «Экспоцентр»



ПРИЛОЖЕНИЕ №3

СТАНДАРТНОЕ И ДОПОЛНИТЕЛЬНОЕ ОБОРУДОВАНИЕ ДЛЯ СТЕНДОВ

Дополнительное оборудование для стендов необходимо заказать и оплатить не позднее, чем за две недели до выставки.

 <p>Вешалка напольная</p>	 <p>Холодильник 120 L</p>	 <p>Холодильник 240 L</p>
 <p>Кухонный комбайн (мойка, плита, холодильник)</p>	 <p>Кухонный комбайн / Kit Kase (мойка, плита, холодильник)</p>	 <p>Мойка (горячая / холодная вода)</p>
	 <p>Куллер (горячая / холодная вода)</p>	 <p>Зеркало</p>



13-ая специализированная выставка
"ОТЕЧЕСТВЕННЫЕ СТРОИТЕЛЬНЫЕ МАТЕРИАЛЫ -2012"
25 января – 28 января 2012 г.
Москва, ЦВК «Экспоцентр»









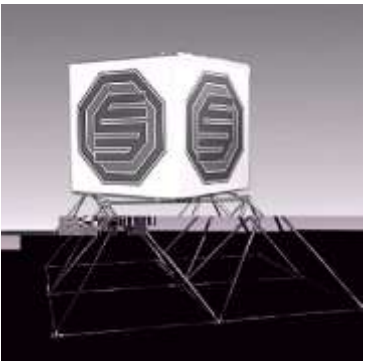

ПРИЛОЖЕНИЕ №3

СТАНДАРТНОЕ И ДОПОЛНИТЕЛЬНОЕ ОБОРУДОВАНИЕ ДЛЯ СТЕНДОВ

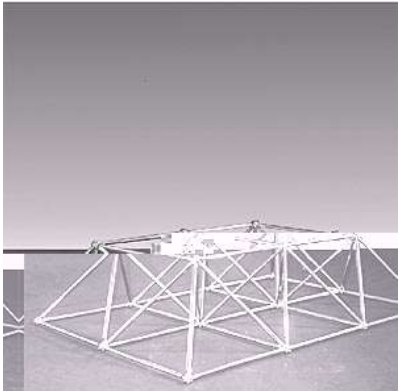
Дополнительное оборудование для стендов необходимо заказать и оплатить не позднее, чем за две недели до выставки.

 <p>Динамический, светящийся куб</p>	 <p>Галогеновый прожектор 300 Вт</p>	 <p>Спот бра на шинопроводе 100 Вт</p>
 <p>Электротройник 220V, потребление не более 1,0 кВт</p>	 <p>Объемная структура</p>	 <p>Лампа дневного света 40 Вт</p>



13-ая специализированная выставка
"ОТЕЧЕСТВЕННЫЕ СТРОИТЕЛЬНЫЕ МАТЕРИАЛЫ - 2012"

25 января – 28 января 2012 г.
Москва, ЦВК «Экспоцентр»



ПРИЛОЖЕНИЕ №4

ЗАЯВКА НА ДОПОЛНИТЕЛЬНОЕ ОБОРУДОВАНИЕ

6А

Стоимость выполняемых работ и материалов после 25 декабря 2012 года удваивается.

Название
компании:

Контактное
лицо:

№.	Наименование	Описание	Стоимость, Рубли	Количество	Сумма, Рубли
Мебель и оборудование для стенда					
101	Стол	0,7 м х 1,4 м	2800		
102	Стол	0,7 м х 0,7 м	2400		
103	Круглый стол D 0,6 м	H 0,8 м	2400		
104		H 1,1 м	2600		
105	Мягкий стул		800		
106	Пластиковый стул		400		
107	Барный стул		1800		
108	Шкаф-тумба (без замка)	H 0,7 м	2400		
109		H 1,1 м	2800		
110	Стеллаж сборный (5 полок)		1400		
1101	Стеллаж встроенный (5 полок)		2200		
111	Вешалка настенная		1000		
1111	Вешалка напольная		2000		
112	Проспектодержатель		400		
1121	Проспектодержатель Z-образный		2400		
114	Мусорная корзина		200		
116	Зеркало		2000		
117	Замок для шкаф-тумбы		200		
Оборудование для экспозиционной площади					
300	Полка на профиле	1 м.п.	600		
301	Подставка для экспонатов H = 0,5 м	1x0,5x0,5м	2700		
304	Подставка для экспонатов H = 0,75 м	1x0,5x0,75м	2000		
307	Подставка для экспонатов H = 1,1 м	1x0,5x1,1м	2400		
310	Угловой элемент информационной стойки	R 0,5 м	3400		
311		R 1,0 м	3600		
312	Прямой элемент информационной стойки	0,5 м х 1,0 м	2800		
313		0,5 м х 0,5 м	2400		
314	Витрина H = 1,1 м	0,5 м х 1,0 м	2400		
315		1,0 м х 1,0 м	2800		
316	Витрина H = 2,5 м (1 стеклянная полка)	0,5 м х 1,0 м	4000		
		1,0 м х 1,0 м	5000		
317	Витрина H = 2,5 м (2 стеклянные полки)	0,5 м х 1,0 м	4600		
318		0,5 м х 1,0 м с подсветкой	5600		
319	Витрина H = 2,5 м (3 стеклянные полки)	0,5 м х 1,0 м	5200		
320		0,5 м х 1,0 м с подсветкой	6200		
321	Дополнительная стеклянная полка для витрины	0,5 м х 1,0 м	600		
322		1,0 м х 1,0 м	800		
323	Дверки в витрину		800		
324	Подсветка в витрине		1000		
			СУММА, Рубли (без учета НДС)		



13-ая специализированная выставка
"ОТЕЧЕСТВЕННЫЕ СТРОИТЕЛЬНЫЕ МАТЕРИАЛЫ - 2012"
25 января – 28 января 2012 г.
Москва, ЦВК «Экспоцентр»



ПРИЛОЖЕНИЕ №4

ЗАЯВКА НА ДОПОЛНИТЕЛЬНОЕ ОБОРУДОВАНИЕ

6В

Стоимость выполняемых работ и материалов после 25 декабря 2012 года удваивается.

Название компании: Контактное лицо:

№.	Наименование	Описание	Стоимость, Рубли	Количество	Сумма, Рубли
Основные элементы конструкции					
001	Элемент стены	1,0 м x 2,5 м	1400		
002		0,7 м x 2,5 м	1000		
003		0,5 м x 2,5 м	800		
010	Элемент стены (пластик/стекло/пластик)	1,0 м x 2,5 м	2000		
011		0,7 м x 2,5 м	1800		
012		0,5 м x 2,5 м	1600		
013		R 0,5 м x 2,5 м	3000		
014		R 1,0 м x 2,5 м	4000		
015	Дугообразный элемент стены	R 0,5 м x 2,5 м	2800		
016		R 1,0 м x 2,5 м	4000		
017	Потолочный растр	1 м ²	400		
018	Потолочная решетка с растром	1 м ²	1000		
019	Дверь распашная		5000		
020	Дверь раздвижная		6000		
021	Занавес		1000		
022	Жалюзи горизонтальные	1 м ²	800		
023	Ковровое покрытие	1 м ²	400		
024	Подиум (H = 0,12 м)	1 м ²	600		
025	Фризловая панель (навесная) за 1 п. м.	0,3 м	400		
0251		0,5 м	1000		
0252	Фризловая панель (вставная) за 1 п. м.	0,5 м	600		
Кухонное оборудование					
400	Кухонный комбайн с холодильником, электроплитой и горячей водой		20000		
401	Мойка с горячей водой (вкл. подключение)		18000		
402	Холодильник	120 л	6000		
404	Холодильник	240 л	8000		
Декоративные элементы					
500	Куб вращающийся с внутренней подсветкой		14000		
501	Куб с внутренней подсветкой		6000		
				СУММА, Рубли	

Печать и подпись _____ Ф.И.О. _____ Дата _____



13-ая специализированная выставка
"ОТЕЧЕСТВЕННЫЕ СТРОИТЕЛЬНЫЕ МАТЕРИАЛЫ - 2012"

25 января – 28 января 2012 г.
Москва, ЦВК «Экспоцентр»



[К оглавлению](#)

ПРИЛОЖЕНИЕ №4

ЗАЯВКА НА ПОДКЛЮЧЕНИЕ КОММУНИКАЦИОННЫХ УСЛУГ

6С

Название
компании:

Контактное
лицо:

Стоимость выполняемых работ и материалов после 25 декабря 2012 года удваивается.

№.	Наименование	Описание	Стоимость, Рубли	Количество	Сумма, Рубли
Электроэнергия (Заполняется в случае необходимости в потреблении более 10 кВт)					
0001	Предоставление электроэнергии до 10кВт		10000		
0002	Предоставление электроэнергии до 20кВт		16000		
0003	Предоставление электроэнергии до 30кВт		20000		
0004	Предоставление электроэнергии до 50кВт		26000		
0005	Предоставление электроэнергии до 75кВт		32000		
0006	Предоставление электроэнергии до 100кВт		44000		
0007	Предоставление электроэнергии свыше 100кВт		58000		
Сантехнические устройства и работы					
0008	Подключение технологического и кухонного оборудования экспоната к устройству для подвода и отвода воды с учетом предоставления устройства подвода и отвода воды (сантехнический лючок). Одно подключение.		18000		
0009	Подключение технологического и кухонного оборудования экспоната к устройству для подвода и отвода воды с учетом предоставления устройства подвода и отвода воды (сантехнический лючок). На верхнем уровне двухэтажного стенда. Одно подключение.		20000		
Подача сжатого воздуха					
0010	Прокладка коммуникаций от магистрального воздуховода до экспоната с расходом воздуха до 30 куб.м./час		18000		
0011	Прокладка коммуникаций от магистрального воздуховода до экспоната с расходом воздуха свыше 30 куб.м./час		20000		
Электрооборудование					
201	Светильник люминесцентный		1000		
202	Спот-бра на подвесном профиле (не более 4 шт. на шинопроводе)	1 шт.	1000		
2021	Шинопровод 1 м		400		
203	Светильник галогеновый встроенный		2000		
204	Светильник галогеновый 300W		3200		
205	Электротройник 220 V (максимальная нагрузка 1,5 kW)		800		
205	Электротройник 220 V (максимальная нагрузка 1,5 kW)	24 часа	2000		
206	Электророзетка 380 V		6000		
207	Светильник KONVEX		2800		
					СУММА, Рубли (без учета НДС)

Печать и подпись _____ Ф.И.О. _____ Дата _____



13-ая специализированная выставка
"ОТЕЧЕСТВЕННЫЕ СТРОИТЕЛЬНЫЕ МАТЕРИАЛЫ -2012"

25 января – 28 января 2012 г.
Москва, ЦВК «Экспоцентр»



ПРИЛОЖЕНИЕ №4

ЗАЯВКА НА ПОДКЛЮЧЕНИЕ КОММУНИКАЦИОННЫХ УСЛУГ

6D

Название компании: Контактное лицо:

Стоимость выполняемых работ и материалов после 25 декабря 2012 года удваивается.

№.	Наименование	Описание	Стоимость, Рубли	Количество	Сумма, Рубли
Сервис услуги					
	Организация подвеса к потолку павильона	До 10 кг	12000		
		10 - 50 кг	14000		
		50 – 100 кг	16000		
	Подвеска подъемного механизма (лебедки)		16000		
	Навеска троса для подстраховки, имеющих опору на пол частей конструкции стенда		12000		
	Дополнительная регулировка по высоте навешенной конструкции	за точку	6000		
Продление монтажа / демонтажа за 1 кв.м площади стенда - в час *					
* при наличии нескольких стендов, площадь считается по каждому стенду отдельно					
	Площадь стенда	До 30 кв.м	400		
		31 – 50 кв.м	380		
		51 – 100 кв.м	360		
		101 – 200 кв.м	340		
		201 - 500 кв.м	320		
		Свыше 500 кв.м	300		
Связь, Оборудование связи					
	Организация компьютерной сети на стенде участника, за порт		6000		
	Канал Интернет (порт10 BaseT, скорость передачи данных до 64 Кбит/с) на период проведения мероприятия (в стоимость включен трафик 1 Гбайт) с одного IP адреса		16000		
	Канал Интернет (порт10 BaseT, скорость передачи данных до 128 Кбит/с) на период проведения мероприятия (в стоимость включен трафик 2 Гбайт) с одного IP адреса		22000		
	Канал Интернет (порт10 BaseT, скорость передачи данных до 256 Кбит/с) на период проведения мероприятия (в стоимость включен трафик 2 Гбайт) с одного IP адреса		28000		
	Канал Интернет (порт10 BaseT, скорость передачи данных до 512 Кбит/с) на период проведения мероприятия (в стоимость включен трафик 2 Гбайт) с одного IP адреса		36000		
	Канал Интернет (порт10 BaseT, скорость передачи данных до 1024 Кбит/с) на период проведения мероприятия (в стоимость включен трафик 2 Гбайт) с одного IP адреса		50000		
	Канал Интернет (порт10 BaseT, скорость передачи данных до 2048 Кбит/с) на период проведения мероприятия (в стоимость включен трафик 2 Гбайт) с одного IP адреса		62000		
	Подключение дополнительного IP адреса		6000		
	Установка телефонного аппарата с портом для подключения		10000		
	Установка факсимильного аппарата		10000		
Аудио-, Видео-, Проекционная техника					
	Аренда плазменной панели '42		16000		
	Аренда плазменной панели '50		18000		
	Напольная подставка для плазменной панели		6000		
	Аренда DVD		6000		
	Куллер		4800		
	Бутылка воды для куллера		800		
				Сумма, Рубли	
				(цена без НДС)	

Печать и подпись _____ Ф.И.О. _____ Дата _____



13-ая специализированная выставка
"ОТЕЧЕСТВЕННЫЕ СТРОИТЕЛЬНЫЕ МАТЕРИАЛЫ - 2012"

25 января – 28 января 2012 г.
Москва, ЦВК «Экспоцентр»



[К оглавлению](#)

ПРИЛОЖЕНИЕ №5

БЛАНК ЗАКАЗА НА ПОДВЕСКУ КОНСТРУКЦИЙ ВНУТРИ ПАВИЛЬОНА

Письмо оформляется на фирменном бланке
Информация о конструкции для навески внутри павильона

Выставка _____

Название фирмы _____
 (заказчик)

Название фирмы _____
 (застройщик)

Павильон № _____ Зал № _____ Стенд № _____

Габариты конструкции _____
 (длина x ширина x высота)

Материалы _____

Вес конструкции _____

Перечень и общий вес навешиваемого на конструкцию оборудования (осветительной техники, рекламных носителей, декоративной облицовки)

Общий вес снаряженной конструкции _____

Расчетное количество точек подвески _____

Расчетная нагрузка на каждую точку подвески _____

Расчетная высота подвески от пола (по верхней точке конструкции) _____

Ответственный за проектирование _____

Ответственный за монтаж (Ф.И.О., должность,)

Ответственный за монтаж (мобильный телефон)

Ответственность за сборку и прочность конструкции, а также за организацию точек крепления на конструкции несет Фирма заказчик.

Ответственность за качество и эксплуатацию собственных лебедок несет Фирма заказчик.

Навеска дополнительного оборудования (осветительной техники, рекламных носителей, декоративной облицовки) на подвешенную конструкцию ЗАПРЕЩЕНА!

С порядком выполнения заказа по подвесу и снятию конструкций внутри павильона ознакомлен, согласен.

К письму необходимо приложить чертеж конструкции (выполненный на бланке организации), за подписью руководителя компании и печатью.

Подпись руководителя
 Предприятия (заказчика)

СОГЛАСОВАНО
 ЗАО «ЭКСПОКОНСТА»
 Служба Технического Контроля

 М.П.



13-ая специализированная выставка
"ОТЕЧЕСТВЕННЫЕ СТРОИТЕЛЬНЫЕ МАТЕРИАЛЫ -2012"

25 января – 28 января 2012 г.
Москва, ЦВК «Экспоцентр»



[К оглавлению](#)

ПРИЛОЖЕНИЕ №6

КАРТОЧКА СВЕДЕНИЙ О ЗАСТРОЙЩИКЕ

Выставка _____

Название фирмы _____
 (заказчик)

Название фирмы _____
 (застройщик)

Павильон № _____ Зал № _____ Стенд № _____

Телефон компании участника (офис) _____

Адрес компании участника (офис) _____

Реквизиты компании участника _____

Телефон компании застройщика (офис) _____

Адрес компании застройщика (офис) _____

Реквизиты компании застройщика _____

Ответственный за монтаж (Ф.И.О., должность, моб телефон) _____

Подпись руководителя
 Предприятия (заказчика)

 М.П.

Карточка оформляется на фирменном бланке компании – участника, с печатью и подписью директора.



13-ая специализированная выставка
"ОТЕЧЕСТВЕННЫЕ СТРОИТЕЛЬНЫЕ МАТЕРИАЛЫ -2012"
25 января – 28 января 2012 г.
Москва, ЦВК «Экспоцентр»



[К оглавлению](#)

ПРИЛОЖЕНИЕ №7

СТАНДАРТНАЯ КОМПЛЕКТАЦИЯ СТЕНДОВ

Название
компании:

Контактное
лицо:

Комплектация стенда площадью от 4 до 5 кв²

4 м²

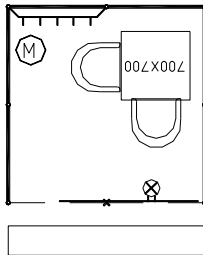

- ковровое покрытие (цвет – серый)
- стеновые панели (цвет – белый)
- фризровая панель с надписью (цвет синий)
- 1 спот-бра на шинопроводе
- 1 стол 700 x 700 мм
- 2 стула пластиковых
- 1 вешалка настенная
- 1 мусорная корзина
- электротройник 220В (мощность 1,5 кВт).

(электротройник входит в стандартную комплектацию стендов 4 кв.м. только для компаний полностью оплативших регистрационный взнос)

Комплектация стенда площадью от 6 до 8 кв²

6 м²

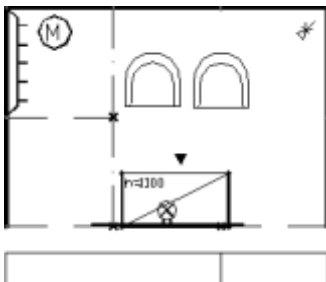

- ковровое покрытие (цвет – серый)
- стеновые панели (цвет – белый)
- фризровая панель с надписью (цвет синий)
- 1 спот-бра на шинопроводе
- 1 электротройник 220В (мощность – 1,5 кВт)

(электротройник входит в стандартную комплектацию стендов 6 кв.м. только для компаний полностью оплативших регистрационный взнос)

- 1 информационная стойка 500 x 1000 x 1100мм
- 2 стула пластиковых
- 1 вешалка настенная
- 1 мусорная корзина

Печать и подпись _____ Ф.И.О. _____ Дата _____



СТАНДАРТНАЯ КОМПЛЕКТАЦИЯ СТЕНДОВ

Название
компании:

Контактное
лицо:

Комплектация стендов площадью от 9 до 11 кв²

9 м²

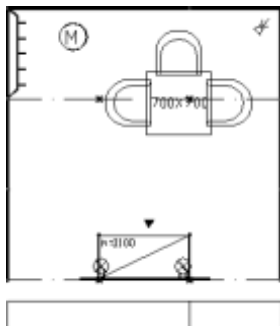

- ковровое покрытие (цвет – серый)
- стеновые панели (цвет – белый)
- фризовая панель с надписью (синий цвет)
- 2 спот-бра на шинопроводе
- 1 электротройник 220В (мощность – 1,5 кВт)
- 1 стол 700 x 700 мм
- 3 стула пластиковых
- 1 информационная стойка 500 x 1000 x 1100мм
- 1 вешалка настенная
- 1 мусорная корзина

Комплектация стендов площадью от 12 до 15 м²

12 м²

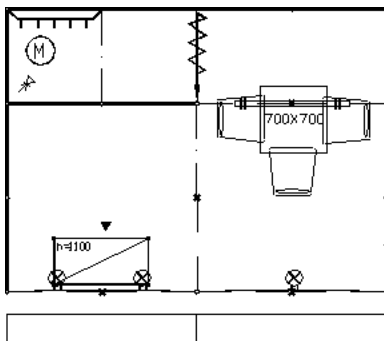

- ковровое покрытие (цвет – серый)
- стеновые панели (цвет – белый)
- 1 дверь раздвижная (за ключ необходимо внести залог)
- фризовая панель с надписью (синий цвет)
- 3 спот-бра на шинопроводе
- 1 люминесцентный светильник
- 1 электротройник 220В (мощность – 1,5 кВт)
- 1 информационная стойка 500 x 1000 x 1100мм
- 1 стол 700 x 700 мм
- 3 стула мягких
- 1 вешалка настенная
- 1 мусорная корзина

Комплектация стендов площадью от 16 до 19 м²

16 м²

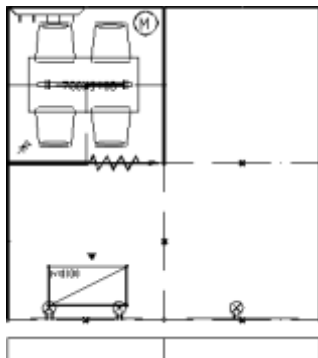

- ковровое покрытие (цвет - серый)
- стеновые панели (цвет - белый)
- 1 дверь раздвижная (за ключ необходимо внести залог)
- фризовая панель с надписью (синий цвет)
- 1 светильник люминесцентный
- 3 спот-бра на шинопроводе
- 1 электротройник 220В (мощность – 1,5 кВт)
- 1 стол 700 x 1400 мм
- 4 стула мягких
- 1 информационная стойка 500X1000X1100мм
- 1 вешалка настенная
- 1 мусорная корзина

Печать и подпись _____

Ф.И.О. _____

Дата _____



13-ая специализированная выставка "ОТЕЧЕСТВЕННЫЕ СТРОИТЕЛЬНЫЕ МАТЕРИАЛЫ -2012"

25 января – 28 января 2012 г.
Москва, ЦВК «Экспоцентр»



[К оглавлению](#)

ПРИЛОЖЕНИЕ №7

СТАНДАРТНАЯ КОМПЛЕКТАЦИЯ СТЕНДОВ

Комплектация стендов площадью от 20 до 27 м²



20 м²

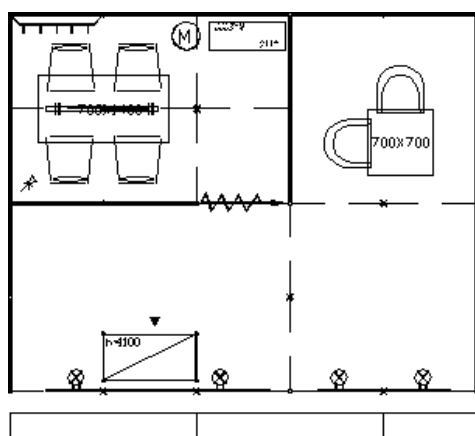

- ковровое покрытие (цвет – серый)
- стеновые панели (цвет – белый)
- 1 дверь раздвижная (за ключ необходимо внести залог)
- фризровая панель с надписью (синий цвет)
- 4 спот-бра на шинопровode
- 1 люминесцентный светильник
- 1 электротройник 220В (мощность – 1,5 кВт)
- 1 информационная стойка 500x1000x1100 мм
- 1 стол 700x1400 мм.
- 1 стол 700x700 мм.
- 4 стула мягких
- 2 стула пластиковых
- 1 стеллаж деревянный 800x300x2000 мм (4 полки)
- 1 вешалка настенная
- 1 мусорная корзина

Комплектация стендов площадью от 28 до 32 м²



30 м²

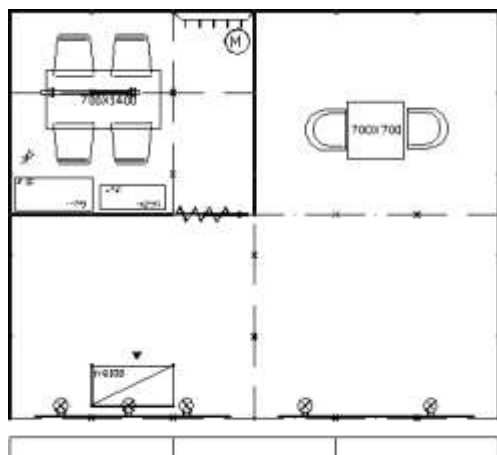

- ковровое покрытие (цвет – серый)
- стеновые панели (цвет – белый)
- 1 дверь раздвижная (за ключ необходимо внести залог)
- фризровая панель с надписью (синий цвет)
- 5 спот-бра на шинопровode
- 1 люминесцентный светильник
- 1 электротройник 220В (мощность – 1,5 кВт)
- 1 информационная стойка 500x1000x1100 мм
- 1 стол 700x1400 мм.
- 1 стол 700x700 мм.
- 4 стула мягких
- 2 стула пластиковых
- 1 стеллаж деревянный 800x300x2000 мм (4 полки)
- 1 шкаф-тумба 500 x 1000 x 700 мм (без замка)
- 1 вешалка настенная
- 1 мусорная корзина

Печать и подпись _____ Ф.И.О. _____ Дата _____



13-ая специализированная выставка
"ОТЕЧЕСТВЕННЫЕ СТРОИТЕЛЬНЫЕ МАТЕРИАЛЫ -2012"

25 января – 28 января 2012 г.
 Москва, ЦВК «Экспоцентр»



[К оглавлению](#)

ПРИЛОЖЕНИЕ №7

СТАНДАРТНАЯ КОМПЛЕКТАЦИЯ СТЕНДОВ

Название
 компании:

Контактное
 лицо:

Комплектация стендов площадью от 33 до 42 м²



36 м²

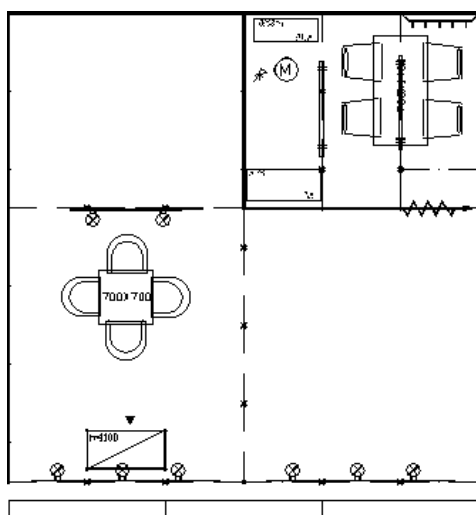

- ковровое покрытие (цвет – серый)
- стеновые панели (цвет – белый)
- фризровая панель с надписью (**синий цвет**)
- 1 дверь раздвижная (за ключ необходимо внести залог)
- 8 спот-бра на шинопроводе
- 2 люминесцентных светильника
- 1 электротройник 220В (**максимально допустимая нагрузка 1,5 кВт**)
- 1 информационная стойка 500 x 1000 x 1100 мм.
- 1 стол 700x1400 мм
- 1 стол 700x700 мм
- 4 стула мягких
- 4 стула пластиковых
- 1 стеллаж деревянный (4 полки) 800 x 300 x 2000 мм.
- 1 шкаф-тумба 500 x 1000 x 700 мм.
- 1 вешалка настенная
- 1 мусорная корзина

Печать и подпись _____ Ф.И.О. _____ Дата _____



[К оглавлению](#)

ПРИЛОЖЕНИЕ №8

ЦВЕТА КОВРОВОГО ПОКРЫТИЯ

Серый		Зеленый	
Темно – серый		Темно – зеленый	
Голубой		Красный	
Синий		Бордовый	
Темно - синий		Черный	



13-ая специализированная выставка
"ОТЕЧЕСТВЕННЫЕ СТРОИТЕЛЬНЫЕ МАТЕРИАЛЫ - 2012"

25 января – 28 января 2012 г.
Москва, ЦВК «Экспоцентр»



[К оглавлению](#)

Приложение №9

Шкала цветов пленки ORACAL 641 серия

Номер	Наименование цвета	Цвет
000	прозрачный	
010	белый	
020	золотисто-желтый	
019	ярко-желтый	
021	желтый	
022	светло-желтый	
025	серно-желтый	
026	пурпурно-красный	
312	бургунд	
030	темно-красный	
031	красный	
032	светло-красный	
047	красно-оранжевый	
034	оранжевый	
036	светло-оранжевый	
035	пастельно-оранжевый	
404	пурпурный	
040	фиолетовый	
043	лавандовый	
042	сиреневый	
041	малиновый	
045	светло-розовый	
562	глубокое синее море	
518	стальной синий	
050	темно-синий	
065	кобальтовый синий	
049	королевский синий	
086	ярко-синий	
067	синий	
057	сине-голубой	



13-ая специализированная выставка
"ОТЕЧЕСТВЕННЫЕ СТРОИТЕЛЬНЫЕ МАТЕРИАЛЫ -2012"

25 января – 28 января 2012 г.
Москва, ЦВК «Экспоцентр»



[К оглавлению](#)

Приложение №9

Шкала цветов пленки ORACAL 641 серия

051	генцианово-голубой	
098	генциановый	
052	лазурный	
084	небесный	
053	светло-голубой	
056	ледяной голубой	
066	бирюзово-синий	
054	бирюзовый	
055	цвет мяты	
060	темно-зеленый	
613	зеленый лесной	
061	зеленый	
068	зеленая трава	
062	светло-зеленый	
064	желто-зеленый	
063	липово-зеленый	
070	черный	
073	темно-серый	
071	серый	
076	асфальтовый	
074	средне-серый	
072	светло-серый	
080	коричневый	
083	ореховый	
081	светло-коричневый	
082	бежевый	
082	кремовый	
090	серебристо-серый	
091	золотистый	
092	медный	